

1. Benötigtes Werkzeug

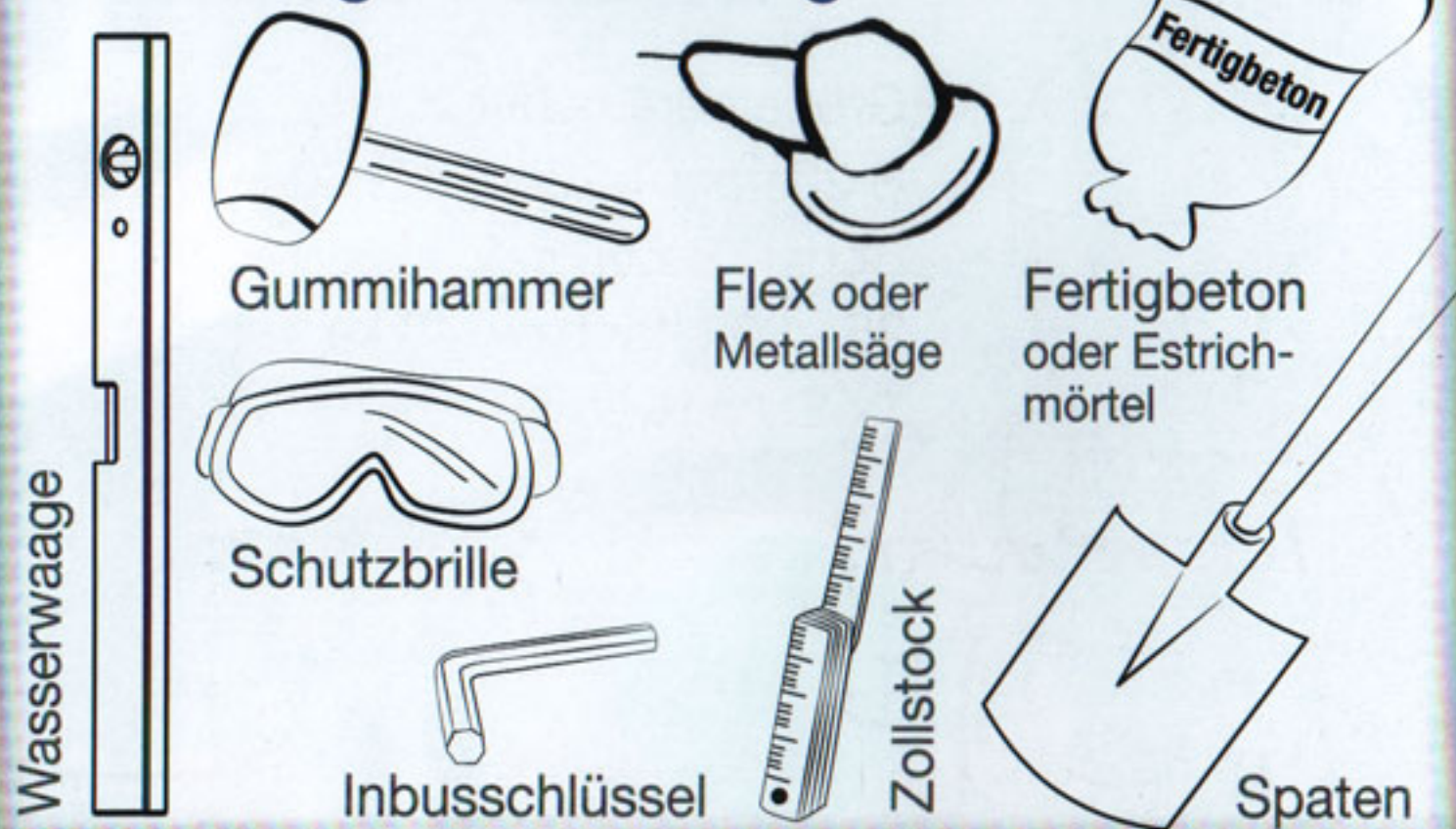

2. Fundamente



Größe der Löcher
B 20cm x T 20cm x H 60cm
Bedarf Beton ca.
25 - 30 Liter bzw. 40 kg
1x Sack je Loch

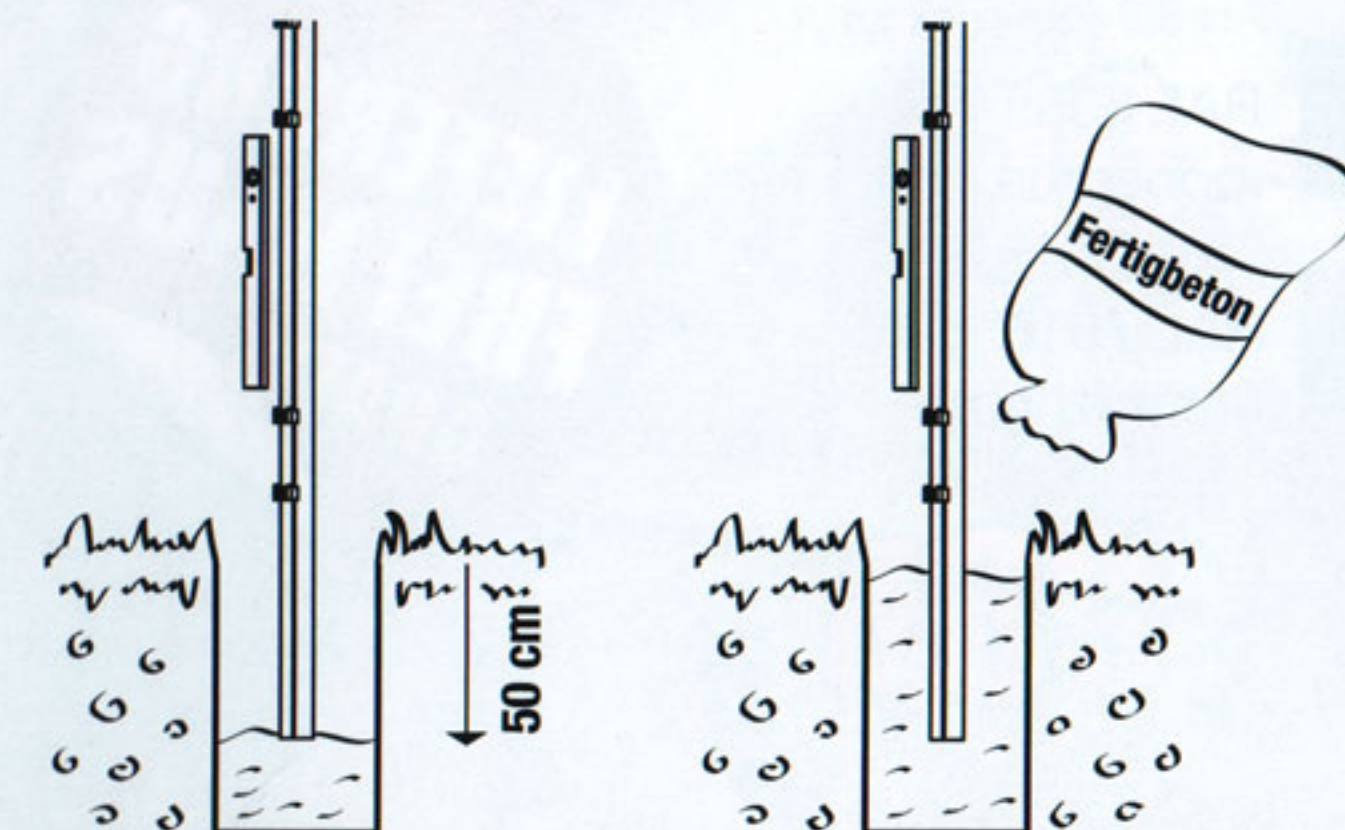
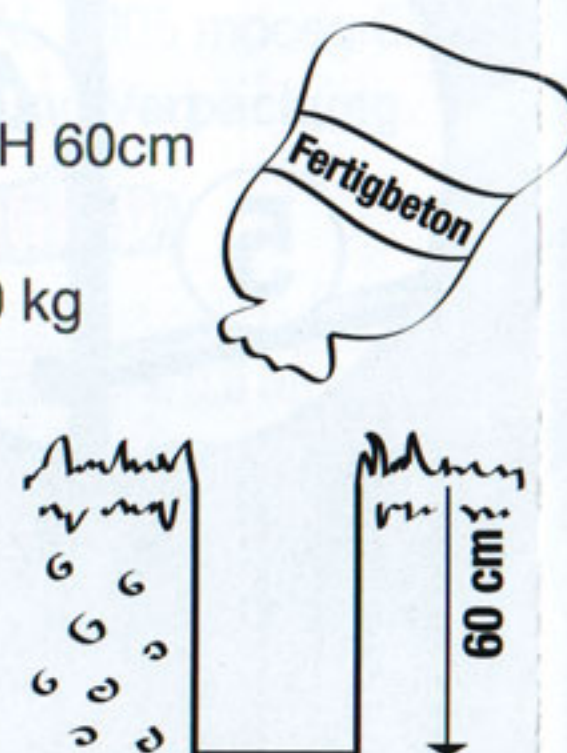

3. Pfosten setzen

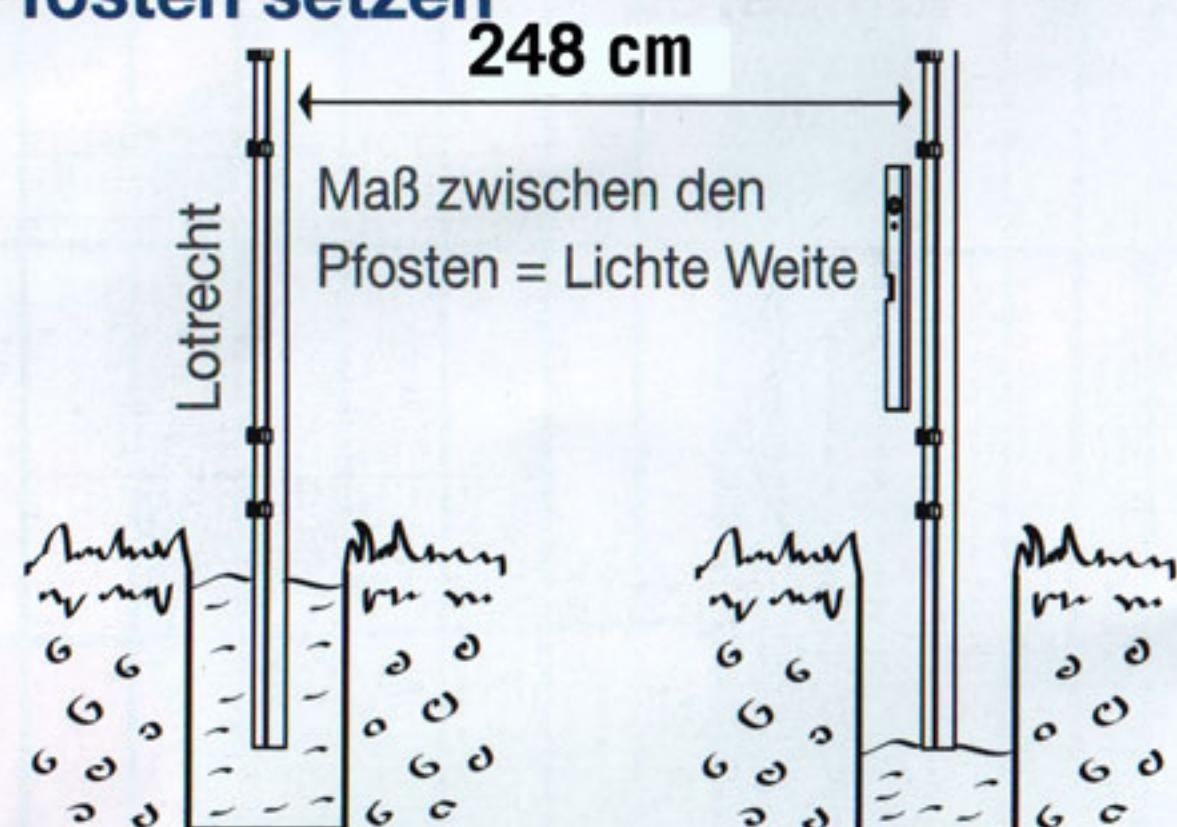

4. Zaun montieren

nach Abbinden der Betonfundamente können Gitter montiert werden

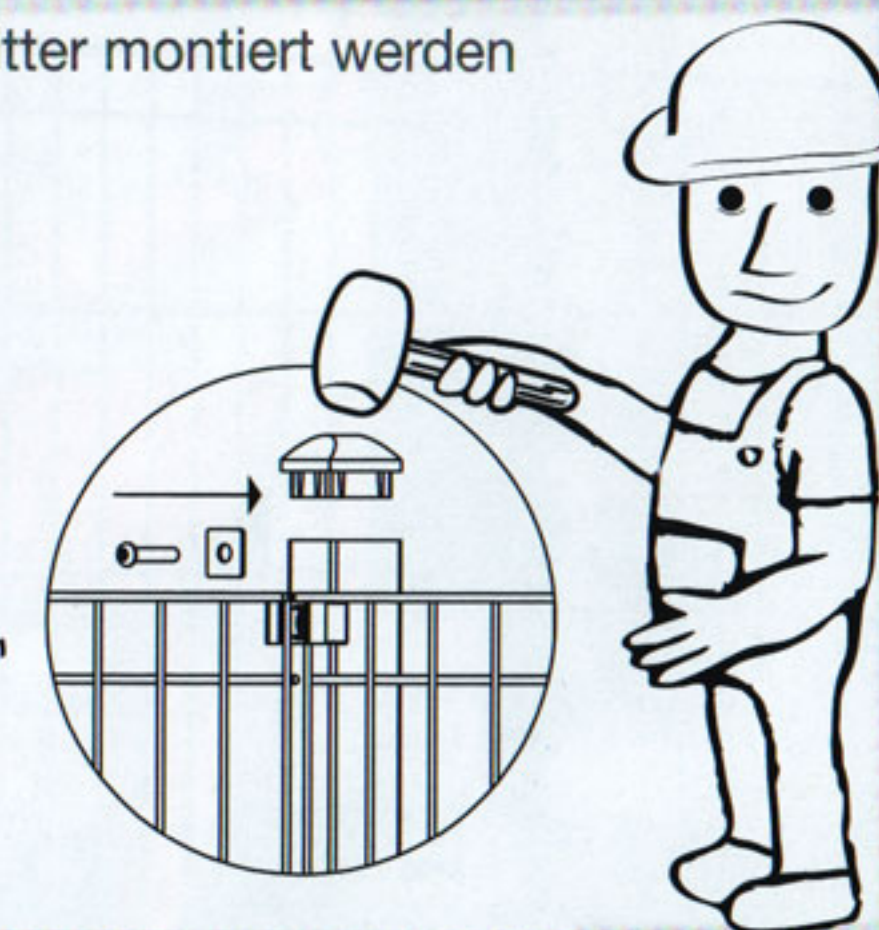
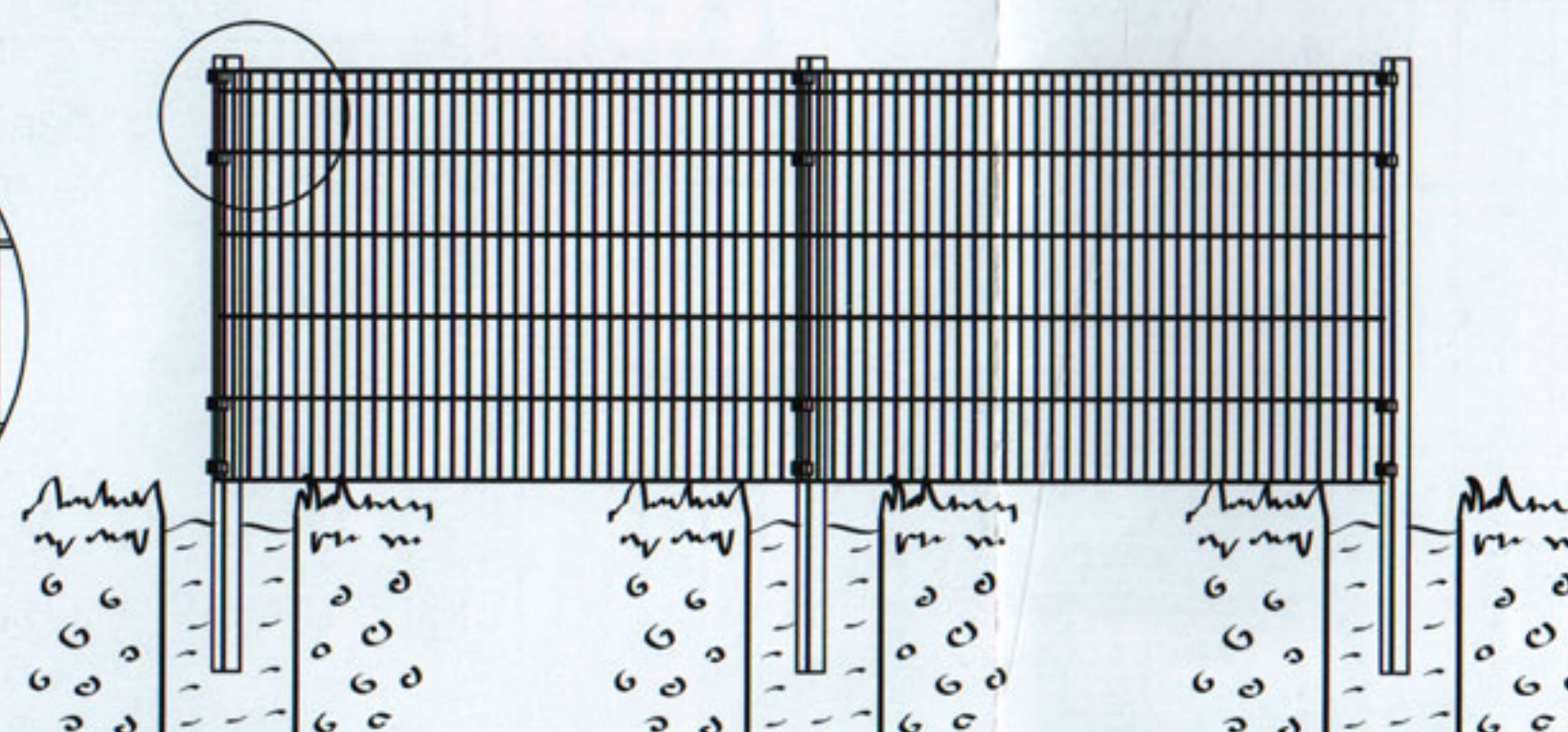
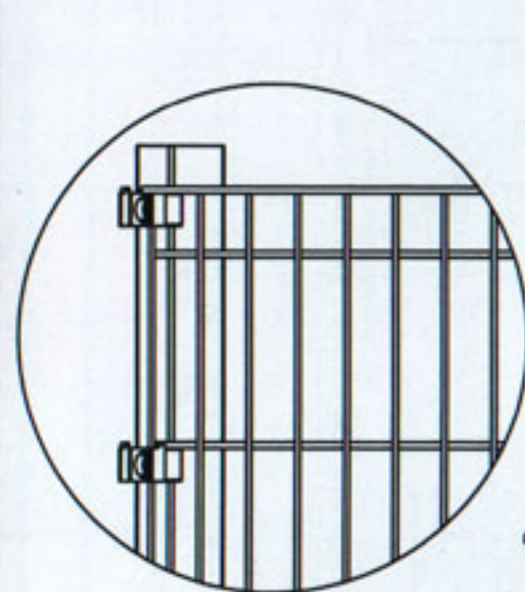

5. Ecke

ca. 4 cm Draht an der Innenseite heraustrennen

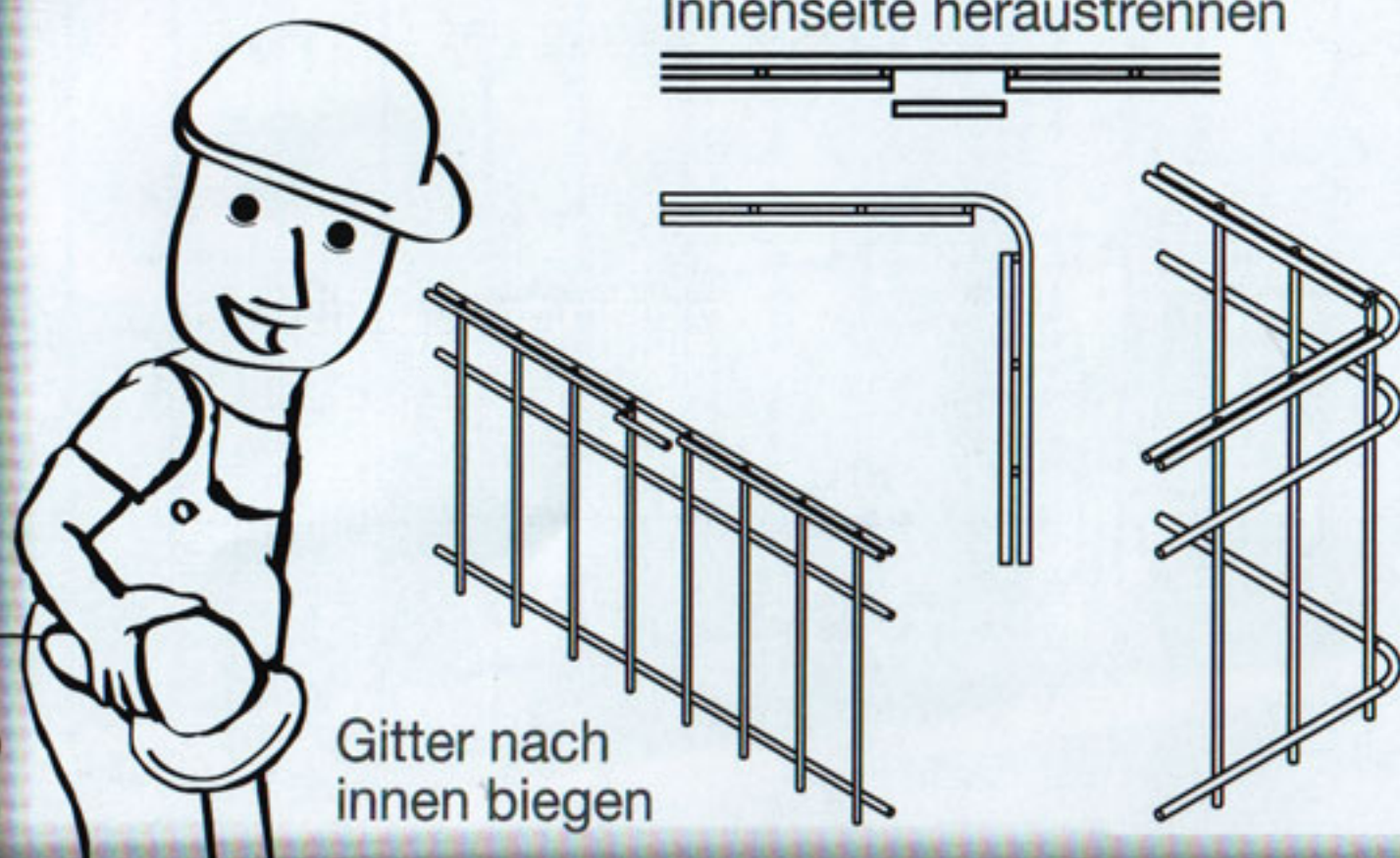

6. Stufe

Bei einem Gefälle von mehr als 10 %, wird eine Teilung des Gitters empfohlen

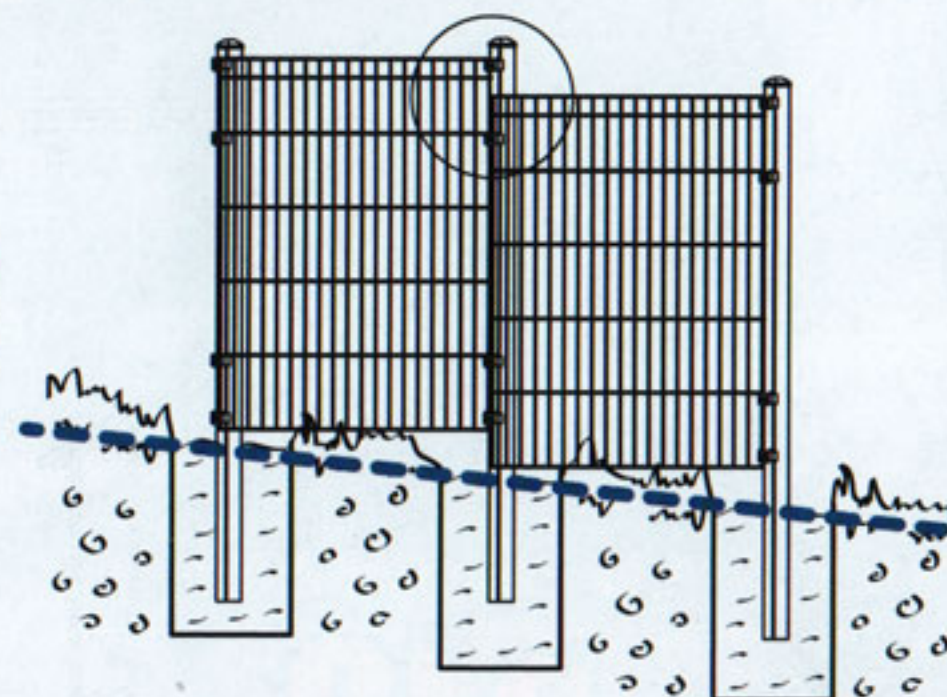
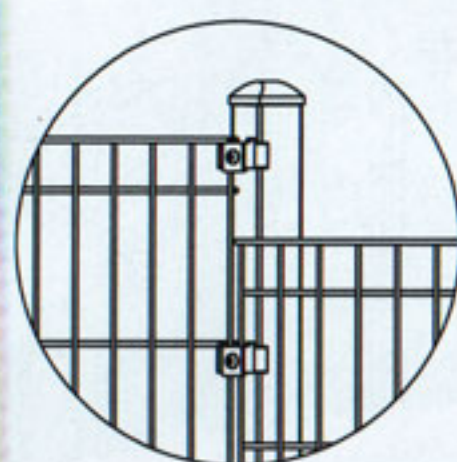

zaun-experten.de

Fa.
EXPERT Projekt GmbH
Heinrich Hertz Str. 22b
40699 Erkrath
Tel.: 0211 - 92529933
eMail: info@zaun-experten.de

Haben sie noch Fragen zur Montage? Tel.: 0211 92529933